

5

LATERALES

LATERALES ABATIBLES DE ALUMINIO

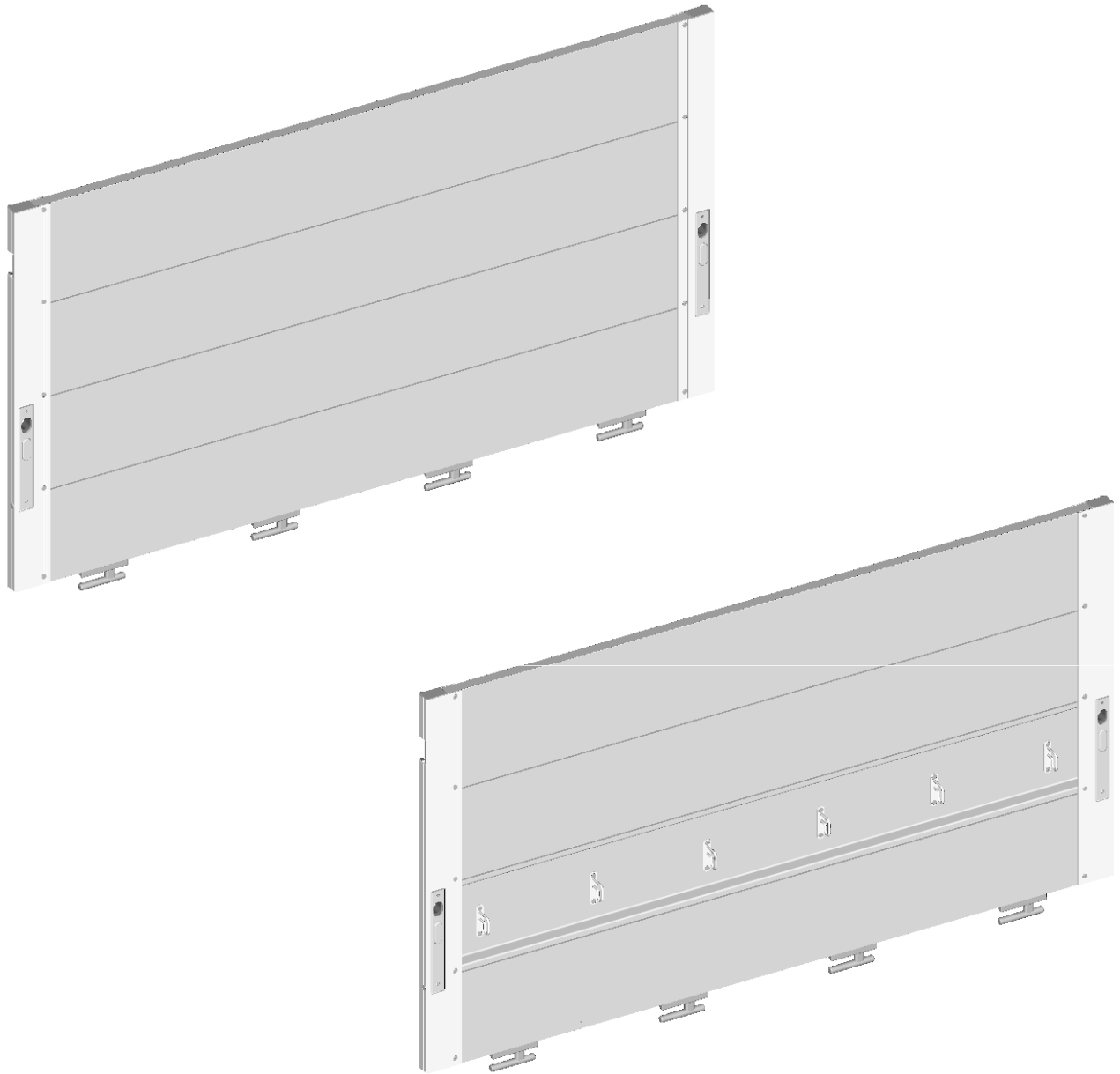

CARACTERÍSTICAS

- Disponible en distintas alturas y cualquier longitud
- En aluminio anodizado, con posibilidad de diferentes colores de anodizado
- Posibilidad de ser pintado en cualquier color RAL
- Disponible con o sin tabla rebajada y con diferentes tipos de precintos
- Posibilidad de poner la tabla rebajada en cualquier altura
- Tipo y número de bisagras a determinar

CIERRES PARA LATERAL ABATIBLE

Cierres de aluminio: dimensiones



CARACTERÍSTICAS

- Disponible en distintas alturas: desde 400 hasta 1300 mm
- En aluminio anodizado, con posibilidad de diferentes colores de anodizado
- Posibilidad de ser pintado en cualquier color RAL
- Disponible con distintos tipos de goma de estanqueidad
- Palanca de apertura en acero inoxidable

CIERRES PARA LATERAL ABATIBLE

Cierres de aluminio de tipo TAC

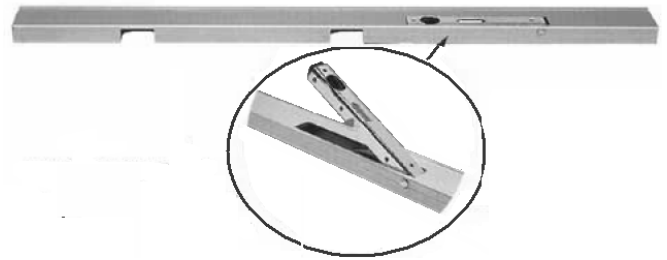
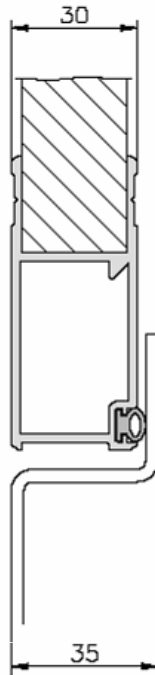

Maneta en acero inoxidable

Referencia	Alto (mm)	Nº de ventanas	Peso (gr)
164 011 2736	415	1	1.150
164 011 2737	515	1	1.250
164 011 2738	615	1	1.500
164 011 1331	715	1	1.750
164 011 1333	815	1	1.900
164 011 1338	915	2	2.285
164 011 2728	1015	2	2.380
164 011 2729	1115	2	2.490
164 011 2732	1215	2	2.600
164 011 2731	1215	3	2.750
164 011 2733	1315	2	2.860
164 011 2734	1315	3	2.990

CIERRES PARA LATERAL ABATIBLE

Cierres de aluminio de tipo Gallego

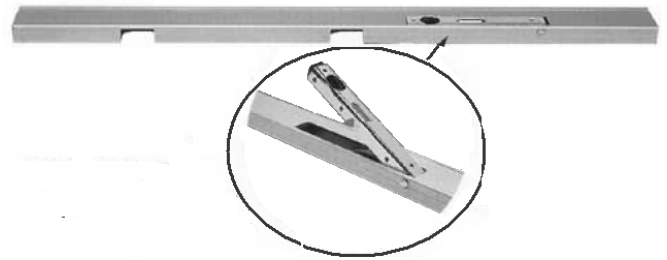
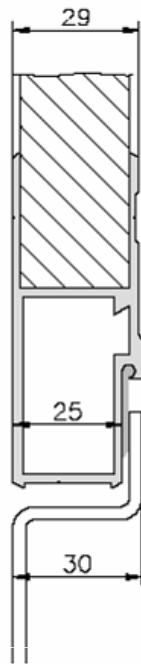

Maneta en acero inoxidable

Referencia	Alto (mm)	Nº de ventanas	Peso (gr)
164 011 2735	415	1	1.156
164 011 1328	515	1	1.285
164 011 1330	615	1	1.534
164 011 1326	715	1	1.796
164 011 2739	815	1	1.956
164 011 1705	915	2	2.334
164 011 1334	1015	2	2.454
164 011 1336	1115	2	2.578
164 011 2716	1215	2	2.712
164 011 2717	1215	3	2.845
164 011 2718	1315	2	1.979
164 011 2719	1315	3	3.090

CIERRES PARA LATERAL ABATIBLE

Cierres de acero

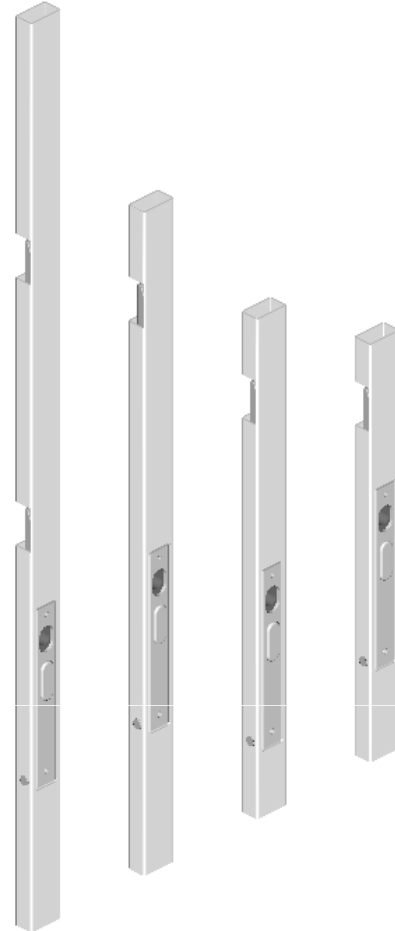
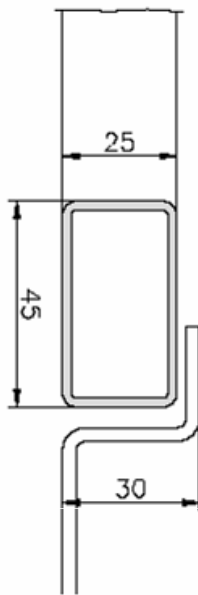

Referencia	Alto (mm)	Nº de ventanas	Peso (gr)
	400	1	1.700
	500	1	1.885
	600	1	2.070
Consultar	700	1	2.250
en cada caso	800	1	2.430
	900	2	2.795
	1000	2	2.980
	1100	2	3.165

COMPONENTES PARA LATERALES ABATIBLES

Uñas para cierre de lateral

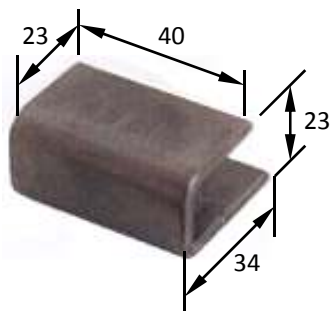
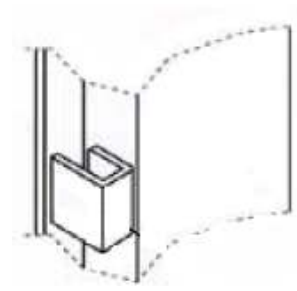

Uña cierre TAC

021 020 4857 (acero)

021 020 4848 (aluminio)

021 020 4853 (acero inoxidable)

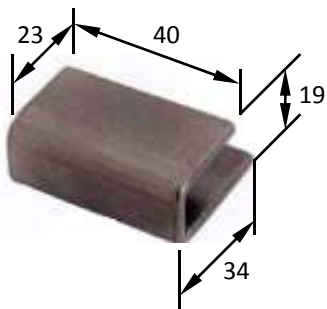

Uña cierre gallego

024 010 4847 (acero)

024 010 4862 (acero inoxidable)

NOTA: Todas las uñas pueden ser para atornillar, excepto las de aluminio

COMPONENTES PARA LATERALES ABATIBLES

Precintos



Anilla abatible
020 010 4543



Gancho de corazón
020 010 3071



Precinto rectangular
020 010 2003



Precinto redondo
023 030 4546



Precinto en "R"
020 010 3080 (cincado)
020 010 3079 (acero inoxidable)

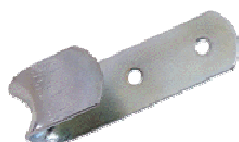

Precinto plano
020 010 3073



Precinto en "R" de nylon
020 010 1497



Precinto de anilla giratoria
023 030 4544

LATERAL BOTELLERO

Conjunto completo

LATERAL BOTELLERO COMPLETO
150 600 3200

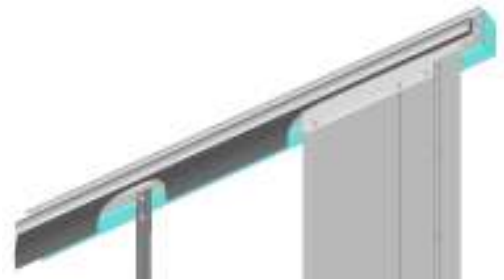
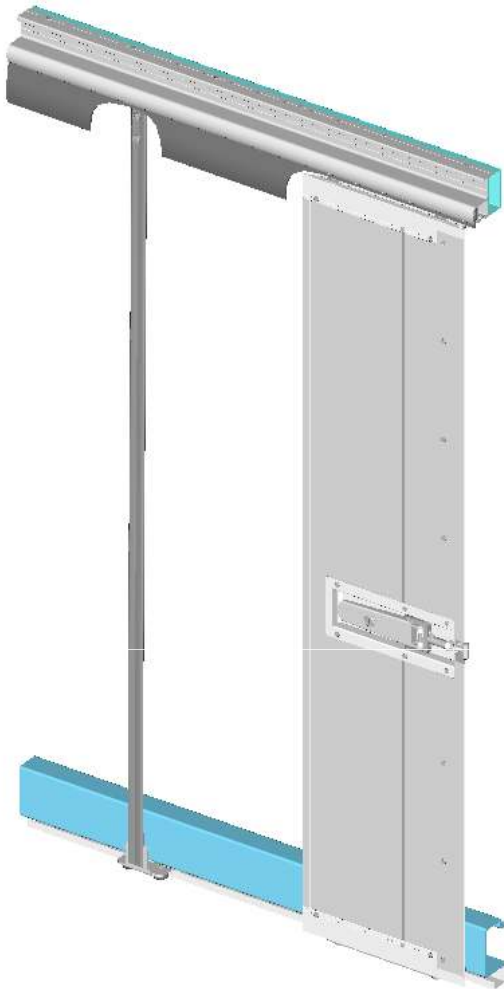

Vista interior de la parte superior

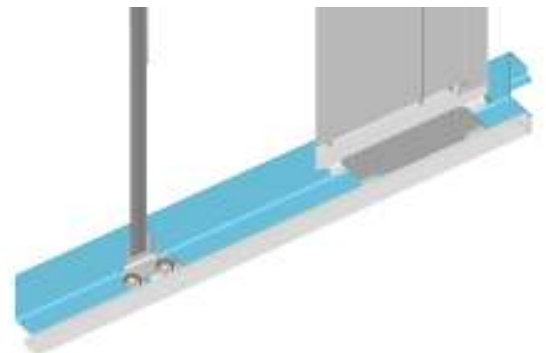

Vista interior de la parte inferior

CONTENIDO DEL KIT

- ❑ 4 tablas con carruchas y cierre con llave (2 por lateral)
- ❑ Arquillos verticales cada 0,5 metros
- ❑ Guía superior en aluminio (de 80 mm hasta 5 metros, de 100 mm a partir de 5 metros)
- ❑ Guía inferior en acero galvanizado
- ❑ Goma para evitar la entrada de agua
- ❑ Carruchas necesarias para el montaje

LATERAL BOTELLERO

Componentes



Conjunto tabla botellero con carruchas superiores, patín inferior y cierre con llave (lleva mano: izdada)

163 004 00721

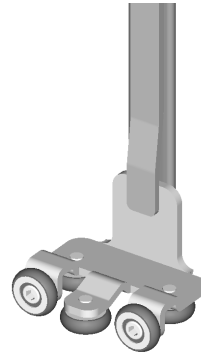

Arquillos verticales sin carrucha superior

020 030 2052



Perfil superior con carruchas

005 040 02135

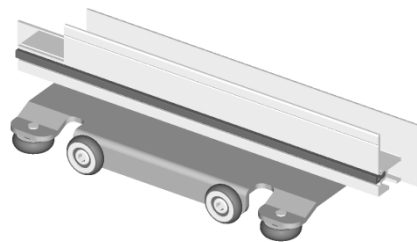

Perfil inferior con pletina y rodamientos

005 040 02170

LATERAL BOTELLERO

Repuestos



Carrucha con escuadra para tabla botellero
020 030 2539



Carrucha para lona de botellero (igual a la de
tricarril de 110 mm)
020 030 05328

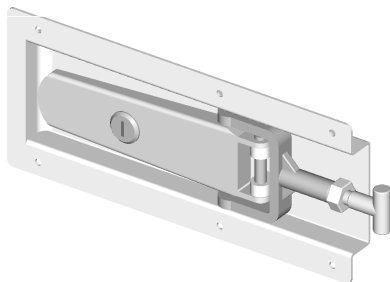

Cierre empotrable para tabla botellero
021 040 1484

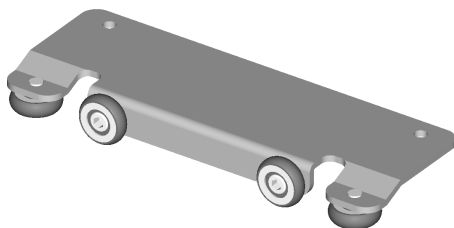

Pletina inferior para tabla botellero
003 010 4527

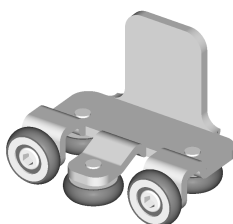

Patín inferior para arquillo de botellero
021 040 3305

LATERAL BOTELLERO Adaptación al techo

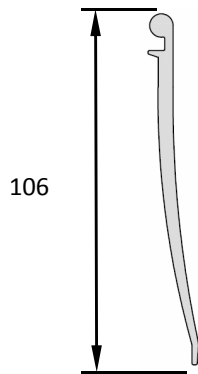

Goma para tricarril de 88,5-120 mm y para perfil de toldo sencillo en 80 y 100 mm
009 030 01310 (L=10 m)
009 030 1110 (L=14 m)

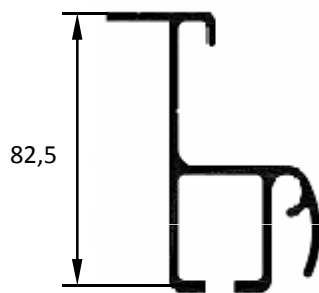

Perfil de lona lateral de 80
005 010 0598 (L=5 m)

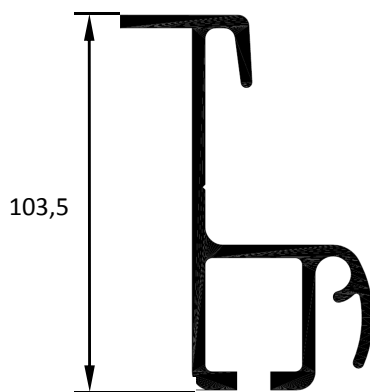

Perfil de lona lateral de 100
005 010 0646 (L=6,75 m)

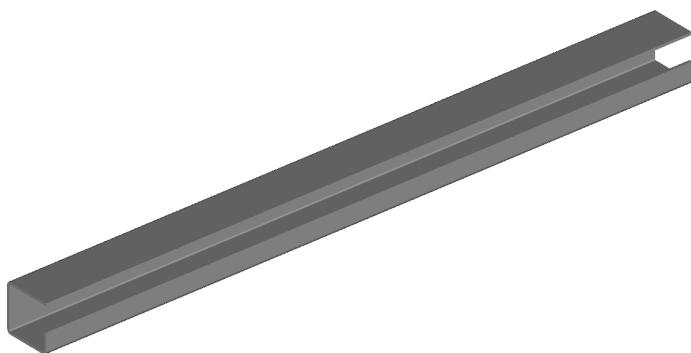

Guía galvanizada de 35 x 35
002 080 0451 (L=6,75 m)